

LED Work Light

LED-Arbeitsleuchte

Éclairage LED de travail

Lampada da lavoro LED

Luz de trabajo LED

User's Manual

Bedienungsanleitung

Mode d'emploi

Manuale dell'utente

Manual del usuario

Operation Maintenance

Verwendung Wartung

Opération Entretien

Funzionamento Manutenzione

Operación Mantenimiento

TYPE CWF

Notice to Customer Thank you very much for purchasing our Patlite products.
 • This product requires installation, wiring, and other related work. Be sure to ask an expert technician to perform these procedures.
 • Read this manual thoroughly before using this product to ensure correct use.
 • If there are any questions concerning this product, refer to the contact information at the end of this document and contact your nearest PATLITE Sales Representative.

CE Marking
 This product conforms to EN standards and shows the CE Marking.
 This product has been tested and found to comply with the limits for a Class A device, pursuant to EMC DIRECTIVE.
 These limits are designed to provide reasonable protection against harmful interference when the equipment is operated in a commercial environment.
 This product must not be used in residential areas.

WARNING Indicates an imminently dangerous condition: failure to follow the instructions may lead to death or serious injury.
 • Request the installation and wiring to be accompanied by a professional contractor. If installation is done improperly, it may result in fire, electric shock, falling, or malfunction.
 • Be sure to disconnect the power to the product when performing maintenance or repairs. If the power is not disconnected, it may result in electric shock.

CAUTION Indicates a potentially dangerous condition: failure to follow the instructions may lead to slight injury or property damage.
 • Use a soft cloth dampened with water to clean the product. (Do not use thinner, benzine, gasoline or oil.)

Hinweis an den Kunden Vielen Dank, dass Sie unser Patlite-Produkt erworben haben.
 • Dieses Produkt erfordert Installations-, Verkabelungs- und andere Arbeiten. Bitten Sie stets einen erfahrenen Techniker, diese Arbeiten durchzuführen.
 • Lesen Sie diese Anleitung sorgfältig, bevor Sie dieses Produkt verwenden, um die ordnungsgemäße Verwendung zu gewährleisten.
 • Wenn Sie irgendwelche Fragen zu diesem Produkt haben, verwenden Sie die Kontaktinformationen am Ende der Installationsanleitung und wenden Sie sich an Ihren nächstgelegenen PATLITE-Vertriebsmitarbeiter.

CE-Kennzeichnung
 Dieses Produkt entspricht den EN-Normen und trägt die CE-Kennzeichnung.
 Dieses Produkt wurde geprüft und hält die Grenzwerte für ein Klasse-A-Gerät gemäß der EMV-RICHTLINIE ein.
 Diese Grenzwerte sind so ausgelegt, einen angemessenen Schutz gegen schädliche Störungen zu gewährleisten, wenn das Produkt in einer geschäftlichen Umgebung verwendet wird.
 Dieses Produkt darf nicht in Wohngebieten verwendet werden.

AVVERTENZA Weist auf eine unmittelbar gefährliche Situation hin: Die Nichtbefolgung der Anweisungen kann zum Tod oder zu einer schweren Verletzung führen.
 • Bitten Sie professionelles Fachpersonal um die Ausführung der Installation und Verkabelung. Wenn die Installation nicht ordnungsgemäß ausgeführt wird, kann dies zu einem Feuer, Stromschlag, zum Herunterfallen oder zu einer Fehlfunktion führen.
 • Unterbrechen Sie stets die Stromversorgung zu diesem Produkt, bevor Sie Wartungs- oder Reparaturarbeiten ausführen. Wenn die Stromversorgung nicht abgetrennt ist, kann dies zu einem Stromschlag führen.

VORSICHT Weist auf eine potentiell gefährliche Situation hin: Die Nichtbefolgung der Anweisungen kann zu einer leichten Verletzung oder einem Sachschaden führen.
 • Verwenden Sie ein weiches Tuch, das mit Wasser angefeuchtet, um ein Produkt zu reinigen. (Verwenden Sie keinen Verdünnern, Benzin, Benzin oder Öl.)

Avis au client Nous vous remercions d'avoir acheté notre produit Patlite.
 • Ce produit nécessite une installation, un câblage et d'autres travaux connexes. Assurez-vous de faire appel à un technicien expérimenté pour effectuer ces procédures.
 • Lisez attentivement ce manuel avant d'utiliser ce produit pour garantir une utilisation correcte.
 • Si vous avez des questions concernant ce produit, reportez-vous aux coordonnées figurant à la fin du manuel d'installation et contactez votre représentant de vente PATLITE le plus proche.

Marquage CE
 Ce produit est conforme aux normes EN et affiche la mention CE.
 Cet appareil a été testé et jugé conforme aux limites définies pour les appareils de classe A, conformément à la directive CEM.
 Ces limites sont conçues pour fournir une protection raisonnable contre les interférences nuisibles lorsque l'équipement est utilisé dans un environnement commercial.
 Ce produit ne doit pas être utilisé dans une zone résidentielle.

AVERTISSEMENT Indique une situation dangereuse imminente : le non-respect de ces consignes peut entraîner la mort ou des blessures graves.
 • Demandez à ce que l'installation et le câblage soient effectués en présence d'un professionnel. Si l'installation est réalisée de façon incorrecte, il existe un risque d'incendie, de choc électrique, de chute ou de dysfonctionnement.
 • Assurez-vous de débrancher l'alimentation du produit lors de l'exécution de l'entretien ou des réparations. Si l'alimentation n'est pas coupée, cela risque de provoquer un choc électrique.

ATTENTION Indique une situation potentiellement dangereuse : le non-respect de ces consignes peut entraîner de légères blessures ou des dommages matériels.
 • Utilisez un chiffon doux imbibé d'eau pour nettoyer le produit. (N'utilisez pas de diluant, d'essence, d'essence ou d'huile.)

Avviso al cliente Grazie per aver acquistato il nostro prodotto Patlite.
 • Questo prodotto richiede l'installazione, il collegamento elettrico e altri lavori. Assicuratevi di chiedere a un esperto tecnico di eseguire questi lavori.
 • Leggere attentamente il manuale prima di utilizzare questo prodotto per garantirne un uso corretto.
 • Se vi sono domande riguardanti questo prodotto, fare riferimento alle informazioni di contatto alla fine del manuale di installazione e contattare il più vicino rappresentante di vendita PATLITE.

Marcatatura CE
 Questo prodotto è conforme alle norme EN e riporta la marcatatura CE.
 Questo prodotto è stato testato ed è risultato conforme ai limiti per un apparecchio di Classe A, ai sensi della Direttiva EMC.
 Questi limiti sono progettati per fornire una protezione ragionevole contro interferenze dannose quando l'apparecchiatura viene utilizzata in un ambiente commerciale.
 Questo prodotto non deve essere usato in aree residenziali.

AVVERTENZA Indica un'imminente situazione di pericolo: il mancato rispetto delle istruzioni potrebbe causare la morte o lesioni gravi.
 • Richiedere l'installazione e il cablaggio ad un professionista. Se l'installazione è eseguita in modo errato, può provocare un incendio, scosse elettriche, cadute o malfunzionamenti.
 • Assicurarsi di scollegare l'alimentazione quando si esegue la manutenzione o la riparazione. Se l'alimentazione non è disconnessa, si possono provocare scosse elettriche.

ATTENZIONE Indica una potenziale situazione di pericolo: il mancato rispetto delle istruzioni potrebbe causare lesioni leggere o danni materiali.
 • Utilizzare un panno morbido inumidito con acqua per pulire il prodotto. (Non usare diluente, benzina, benzina o olio.)

Avviso al cliente Gracias por adquirir nuestro producto Patlite.
 • Este producto requiere instalación, cableado y otros trabajos relacionados. Asegúrese de solicitar a un técnico experto la realización de estos procedimientos.
 • Lea atentamente este manual antes de utilizar este producto para asegurar un uso correcto.
 • Si tiene preguntas relacionadas con este producto, consulte la información de contacto que se encuentra al final de este manual de instalación y póngase en contacto con su representante de ventas PATLITE más cercano.

Marcado CE
 Este producto cumple con las disposiciones EN y muestra el marcado CE.
 Este producto ha sido sometido a pruebas y se ha determinado que cumple con los límites para un dispositivo de clase A, de conformidad con la DIRECTIVA CEM.
 Estos límites están diseñados para proporcionar una protección razonable contra interferencias perjudiciales cuando el equipo se opera en un entorno comercial.
 Este producto no debe ser utilizado en áreas residenciales.

ADVERTENCIA Indica una condición de riesgo inminente: no observar estas instrucciones podría causar lesiones graves o incluso la muerte.
 • Solicite que la instalación y el cableado sean realizados por un contratista profesional. Si la instalación se realiza de forma incorrecta, podría causar incendios, descargas eléctricas, caídas o un fallo de funcionamiento.
 • Asegúrese de desconectar la alimentación al producto cuando se realicen trabajos de mantenimiento o de reparación. Si no se desconecta la alimentación, podría producir una descarga eléctrica.

ATENCIÓN Indica una situación potencialmente peligrosa: no observar estas instrucciones podría causar lesiones leves o daños materiales.
 • Utilice un paño suave humedecido con agua para limpiar el producto. (No use diluyente, bencina, gasolina o aceite.)

Caution
 • In order to avoid danger to the eyes, do not stare into the beam, do not view directly into the optical instrument, and don't turn the beam towards someone's eyes.
 The LED beam is hazardous to the eyes.

Vorsicht
 • Um eine Gefährdung der Augen zu vermeiden, starren Sie nicht in den Strahl, blicken Sie nicht direkt in das optische Instrument und drehen Sie den Strahl nicht in Richtung der Augen von Personen.
 Der LED-Strahl ist für die Augen gefährlich.

Attention
 • Afin d'éviter tout danger pour les yeux, ne regardez pas directement le rayon, ne regardez pas directement dans l'instrument optique et ne braquez pas le rayon en direction des yeux de quelqu'un.
 Le rayon LED est dangereux pour les yeux.

Attenzione
 • Per evitare pericoli agli occhi, non fissare il raggio, non guardare direttamente nello strumento ottico né dirigere il raggio verso gli occhi di qualcuno.
 Il raggio LED è pericoloso per gli occhi.

Atención
 • Para evitar peligros para los ojos, no mire fijamente el haz de luz, no mire directamente en el instrumento óptico y no apunte el haz de luz hacia los ojos de otra persona.
 El haz de luz LED es peligroso para los ojos.

1 Operating Directions

Caution
 • In order to avoid danger to the eyes, do not stare into the beam, do not view directly into the optical instrument, and don't turn the beam towards someone's eyes. The LED beam is hazardous to the eyes.
 • Verify that the specified operating voltage is not exceeded.

-Switch Operation-



2 Maintenance and Inspection

If the product does not work after referring to the table below, please request to PATLITE Sales Representative for repair. PATLITE will do the repair.
 When wiring, mounting, exchanging, or repairing the product can only be made by the PATLITE, our service agent or similarly qualified person (professional contractor).
 In addition, if there are any questions concerning this product, feel free to contact your PATLITE Sales Representative.

Problem	Where to Check	What to Do
Does not light up	Is the power properly supplied?	Verify the voltage has been connected.
		Verify the proper polarity.
		Verify the proper voltage is supplied. (24V DC / 100-240V AC)
		Verify the external fuse has not been burned-out.

1 Betriebsanweisungen

Vorsicht
 • Um eine Gefährdung der Augen zu vermeiden, starren Sie nicht in den Strahl, blicken Sie nicht direkt in das optische Instrument und drehen Sie den Strahl nicht in Richtung der Augen von Personen.
 Der LED-Strahl ist für die Augen gefährlich.
 • Stellen Sie sicher, dass die angegebene Betriebsspannung nicht überschritten wird.

-Schalterbedienung-



2 Instandhaltung und Inspektion

Wenn das Produkt nach Bezugnahme auf die untenstehende Tabelle nicht funktioniert, fordern Sie bitte über den PATLITE-Vertriebsmitarbeiter eine Reparatur an. PATLITE führt die Reparatur aus.
 Verdrahtung, Montage, dem Austausch oder der Reparatur des Produkts kann nur von PATLITE, unserem Servicepartner oder einer ähnlich qualifizierten Person (professioneller Lieferant) durchgeführt werden.
 Wenn Sie darüber hinaus Fragen zu diesem Produkt haben, wenden Sie sich bitte an Ihren PATLITE-Vertriebsmitarbeiter.

Problem	Wo geprüft werden soll	Was zu tun ist
Leuchtet nicht auf	Ist die Stromversorgung richtig hergestellt?	Bestätigen Sie, dass die Spannung anliegt.
		Bestätigen Sie die richtige Polung.
		Bestätigen Sie, dass die richtige Spannung geliefert wird. (24 V DC / 100-240 V AC)
		Bestätigen Sie, dass die externe Sicherung nicht durchgebrannt ist.

1 Instructions sur le fonctionnement

Attention
 • Afin d'éviter tout danger pour les yeux, ne regardez pas directement le rayon, ne regardez pas directement dans l'instrument optique et ne braquez pas le rayon en direction des yeux de quelqu'un.
 Le rayon LED est dangereux pour les yeux.
 • Vérifier que la tension de fonctionnement spécifiée n'est pas dépassée.

-Manipulation de l'interrupteur-



2 Entretien et inspection

Si le produit ne fonctionne pas après que vous avez consulté le tableau ci-dessous, veuillez demander à un vendeur PATLITE d'effectuer des réparations. PATLITE effectuera les réparations.
 Quand le câblage, le montage, l'échange ou les réparations du produit peuvent être uniquement effectuées par PATLITE, notre agent d'entretien ou une autre personne qualifiée de la même manière (entrepreneur professionnel).
 De plus, si vous avez la moindre question concernant ce produit, n'hésitez pas à contacter votre vendeur PATLITE.

Problème	Où vérifier	Que faire
Ne s'allume pas	L'alimentation électrique est-elle correctement fournie ?	Vérifiez que la tension est connectée.
		Vérifiez la polarité correcte.
		Vérifiez que la tension correcte est fournie. (24V CC/100-240 V CA)
		Vérifiez que le fusible externe n'est pas grillé.

1 Istruzioni operative

Attenzione
 • Per evitare pericoli agli occhi, non fissare il raggio, non guardare direttamente nello strumento ottico né dirigere il raggio verso gli occhi di qualcuno.
 Il raggio LED è pericoloso per gli occhi.
 • Verificare che la tensione operativa specificata non venga superata.

-Funzionamento dell'interruttore-



2 Manutenzione e ispezione

Se il prodotto non funziona dopo che si è consultata la tabella sottostante, si prega di richiederne la riparazione al rappresentante di vendita PATLITE. PATLITE farà la riparazione.
 Il cablaggio, il montaggio, lo scambio o la riparazione del prodotto possono essere effettuati solo da PATLITE, dal nostro agente di servizio o da una persona similmente qualificata (contraente professionista).
 Inoltre, se vi sono domande riguardanti questo prodotto, non esitare a contattare il rappresentante di vendita PATLITE.

Problema	Cosa controllare	Cosa fare
Non si illumina	L'alimentazione viene fornita correttamente?	Verificare che la tensione sia collegata.
		Verificare la polarità corretta.
		Verificare che sia fornita la tensione corretta. (24 V CC / 100-240 V CA)
		Verificare che il fusibile esterno non sia bruciato.

1 Direcciones de funcionamiento

Atención
 • Para evitar peligros para los ojos, no mire fijamente el haz de luz, no mire directamente en el instrumento óptico y no apunte el haz de luz hacia los ojos de otra persona.
 El haz de luz LED es peligroso para los ojos.
 • Verifique que no se supere el voltaje de funcionamiento especificado.

-Funcionamiento del conmutador-

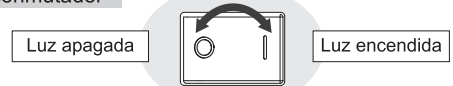

2 Mantenimiento e inspección

Si el producto no funciona después de consultar la tabla que se muestra a continuación, solicite una reparación al representante de ventas de PATLITE. PATLITE realizará la reparación.
 Cuando el cableado, montaje, cambio o reparación del producto solo lo pueda realizar PATLITE, nuestro agente de servicio o una persona con una cualificación similar (contratista profesional).
 Además, si tiene alguna pregunta relacionada con este producto, no dude en consultar con su representante de ventas de PATLITE.

Problema	Dónde comprobar	Qué hacer
No se enciende	¿La alimentación se suministra correctamente?	Verifique que se ha conectado el voltaje.
		Verifique que la polaridad es correcta.
		Verifique que se suministre el voltaje correcto. (24 V CC / 100-240 V CA)
		Verifique que el fusible externo no se ha quemado.

LED 작업등 타입 CWF 취급 설명서

고객 안내사항

저희 제품을 구매해주셔서 감사합니다.

- 제품 설치 및 배선 진행 시 건축 공사와 연관 될 경우, 전문 시공자가 설치할 것을 추천합니다.
- 설치에 앞서 올바른 사용을 위해 제품 사용 전 이 설명서를 철저히 읽어주십시오.
- 이 설명서를 읽으신 뒤 문의사항이 있으실 경우, PATLITE 한국지사로 연락 주십시오. (02-523-6636)

시공자 분께 안내 드립니다.

- 설치에 앞서 이 설명서를 자세히 읽어주십시오.
- 설치 후 이 설명서를 고객 분께 반드시 돌려주십시오.

안전 예방책

사용자와 그 외 인명, 자산의 피해를 막기 위하여 다음 사항에 유의하여 주십시오.

- ◆ 제품이 올바르게 사용되지 않을 때 발생하는 위험 또는 손상 정도에 따라 경고의 표시가 나누어집니다.

경고	급박한 위험 조건을 의미합니다. 지침을 준수하지 않을 경우 사망 또는 심각한 부상을 입을 수 있습니다.
주의	잠재적인 위험 조건을 의미합니다. 지침을 준수하지 않을 경우 경미한 부상 또는 재산상의 손해가 발생할 수 있습니다.
◆ 다음 기호는 확인이 필요한 정보의 특성을 나타내고 설명합니다.	
금지	이 기호는 "금지"를 나타내며, 절대 수행해서는 안 됩니다.
수행	이 기호는 "수행"을 나타내며, 반드시 준수하고 수행해야 합니다.

1 먼저 읽어주세요 (안전 예방책)

경고	<ul style="list-style-type: none"> ● 이 제품을 분해 또는 개조하지 마십시오. 이를 준수하지 않을 경우 감전 또는 화재가 발생할 수 있습니다. ● 이 제품을 설치 후, 기계에 올라가서 사용하지 않고, 장비 위에 설치가 되어 있을 때 다른 어떤 물체에 의해 방해 받지 않도록 주의하십시오. ● 물에 담그거나 물을 끼얹지 마십시오. 감전 또는 단락(쇼트), 화재의 우려가 있습니다.
주의	<ul style="list-style-type: none"> ● 제품의 배선, 설치, 교환, 수리 중일 시 반드시 전원을 끊어주십시오. 준수하지 않을 시 단락으로 인하여 내부 전기 회로망의 손상과 감전의 위험이 있을 수 있습니다. ● 설치 및 배선은 전문 시공사와 함께 하십시오. 준수하지 않을 시 감전, 화재, 추락이 있을 수 있습니다. ● 만일 이 제품을 보안 목적으로 사용할 경우, 매일 점검이 필요로 하며 오작동이 일어날 것을 대비하여 다른 보안 제품과 함께 사용되어야 합니다. ● 설치 위치가 제품에 해가 되는 진동이 없고 제품의 무게를 견딜 수 있을 정도의 단단한 곳인지 확인하십시오. 진동이 자주 발생하거나 사양을 초과하는 곳에 설치할 경우 제품 손상이 발생할 수 있습니다. ● 설치 시 지정된 드라이버를 사용하십시오. 명시되지 않은 다른 부품을 사용할 시 제품이 손상 혹은 신체적 상해가 발생할 수 있습니다. ● 제품이 올바르게 설치, 배선 되었는지 확인하십시오. 감전 또는 단락(쇼트), 화재의 우려가 있습니다.
금지	<ul style="list-style-type: none"> ● 시력의 손상을 막기 위해 광선을 응시하거나, 광학기기를 직접 쳐다보거나, 광선이 사람의 눈을 향하게 하지 마십시오. LED 광선은 눈에 위험합니다. ● 어떤 나사도 풀지 마십시오. 방호 등급에 좋지 않은 영향을 줄 수 있습니다.
수행	<ul style="list-style-type: none"> ● 명시된 동작 전압을 초과하지 않는지 확인하십시오. ● 안전 조치를 위하여, 잘못된 배선 등으로 인한 과전류, 과전압으로부터 제품을 보호하기 위해 외부 퓨즈를 반드시 연결하십시오. 잘못된 배선 및 과전류 또는 과전압으로 인한 손상으로부터 제품이 보호될 수 있습니다. ● 다음 위치에 설치하지 마십시오. <ul style="list-style-type: none"> · 높은 온도가 존재하는 장소 혹은 근처에 있는 장소. · 화학 물질 또는 폭발 가스 등이 존재하는 장소

주의	<ul style="list-style-type: none"> ● 시력의 손상을 막기 위해 광선을 응시하거나, 광학기기를 직접 쳐다보거나, 광선이 사람의 눈을 향하게 하지 마십시오. LED 광선은 눈에 위험합니다. ● 어떤 나사도 풀지 마십시오. 방호 등급에 좋지 않은 영향을 줄 수 있습니다.
수행	<ul style="list-style-type: none"> ● 명시된 동작 전압을 초과하지 않는지 확인하십시오. ● 안전 조치를 위하여, 잘못된 배선 등으로 인한 과전류, 과전압으로부터 제품을 보호하기 위해 외부 퓨즈를 반드시 연결하십시오. 잘못된 배선 및 과전류 또는 과전압으로 인한 손상으로부터 제품이 보호될 수 있습니다. ● 다음 위치에 설치하지 마십시오. <ul style="list-style-type: none"> · 높은 온도가 존재하는 장소 혹은 근처에 있는 장소. · 화학 물질 또는 폭발 가스 등이 존재하는 장소

안내	<ul style="list-style-type: none"> ● LED 작업등을 사용하는 동안 적절한 안전의 보장을 위해 다음 사항을 준수하십시오. <ul style="list-style-type: none"> - 정기적인 사진 유지 관리를 실시하십시오. - 문제가 발생하지 않는 한 이 제품을 다른 장비와 함께 사용하십시오. ● 이 제품의 정전기에 민감한 부분을 다루기 전에 신체의 정전기를 방출하십시오. (정전기로 인한 손상을 방지하려면 손이나 다른 신체부위를 금속이나 접지면에 대고 정전기를 방출 시키십시오.) ● LED 유닛 또는 바디를 청소해야 할 때 물에 적신 부드러운 천을 사용하십시오. (희석제, 벤진, 가솔린 또는 오일 등을 사용하지 마십시오.) ● 이 제품을 장비에 설치할 때 적절한 안전의 보장을 위해 다음 사항을 준수하십시오. <ul style="list-style-type: none"> - 이 제품에서 제거하도록 설계된 부품 이외의 부품은 제거하지 마십시오. - 이 제품을 개조하거나 분해하지 마십시오.
-----------	--

2 모델 번호 구성

타입	전체 길이	정격 전압/표준	색상
CWF	-	-	CD

3S : 300mm	M2C : 100-240V AC / EN, KC	CD : 햇빛
6S : 600mm		
9S : 900mm		

액세서리	<ul style="list-style-type: none"> · CWF 표준 장착 브래킷(2 pcs) · 취급 설명서
------	--

3 부품 이름 및 치수

부품 이름

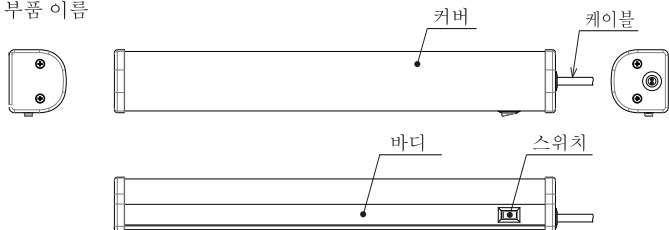

치수 (유닛 : mm)

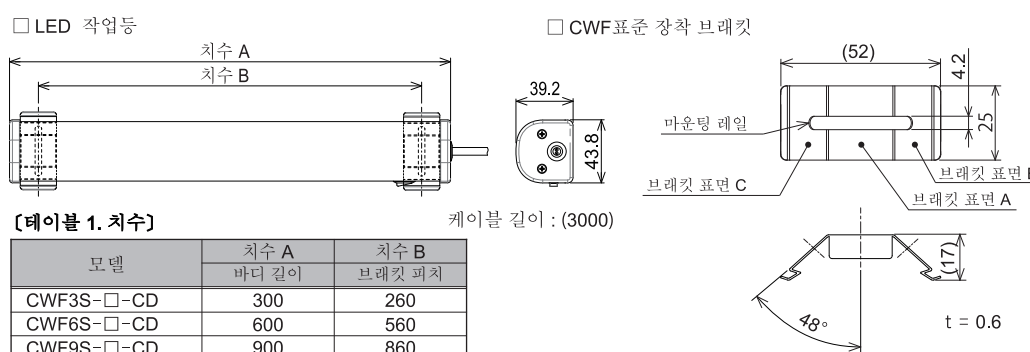

[테이블 1. 치수]

모델	치수 A 바디 길이	치수 B 브래킷 피치
CWF3S-□-CD	300	260
CWF6S-□-CD	600	560
CWF9S-□-CD	900	860

4 설치 방법

경고	<ul style="list-style-type: none"> ● 제품을 개조하거나 분해하지 마십시오. 이를 준수하지 않을 경우 감전 또는 화재가 발생할 수 있습니다. ● 설치 후 기계에 올라가서 사용하지 마시고, 장비 위에 설치가 되어 있을 때 제품이 다른 어떤 물체에 의해 방해 받지 않도록 주의하십시오.
주의	<ul style="list-style-type: none"> ● 감전 사고를 예방하기 위하여 설치 또는 유지 보수를 진행하기 전에 전원을 차단하십시오. ● 설치 위치가 제품에 해가 되는 진동이 없고 제품의 무게를 견딜 수 있을 정도의 단단한 곳인지 확인하십시오. 진동이 자주 발생하거나 사양을 초과하는 곳에 설치할 경우 제품 손상이 발생할 수 있습니다. ● 설치 시 지정된 드라이버를 사용하십시오. 명시되지 않은 다른 부품을 사용할 시 제품이 손상 혹은 신체적 상해가 발생할 수 있습니다.

주의	<ul style="list-style-type: none"> ● 설치 시 제품이 단단히 고정되어 떨어지지 않도록 하십시오. ● 이 제품은 실내에서만 사용할 수 있습니다. (실외 사용 불가)
-----------	--

제품 설치 안내

첨부된 설치 안내서는 모든 모델에 해당 됩니다.

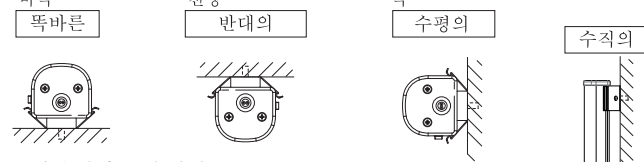

브래킷 장착 표면 선택 각도 조절 가능 : 3 패턴

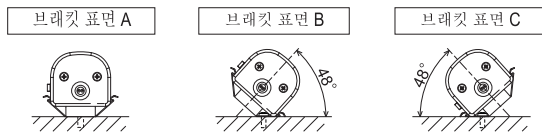

설치 위치

1. 건조한 장소에 적합합니다.
 - 물 분무 또는 미스트에 노출되지 않는 건조한 장소를 선택하십시오.
2. 브래킷을 설치할 표면에 부착합니다.
 - 평평하고 단단한 표면 위에 장착 구멍을 뚫은 후, 2개의 M4 나사를 설치에 사용하십시오.
 - M4 나사를 "마운팅 레일"에 부착하고 조여주십시오.
3. 제품을 브래킷에 부착합니다.
 - 브래킷을 견고한 표면에 장착한 후에 제품을 제자리에 고정하십시오.

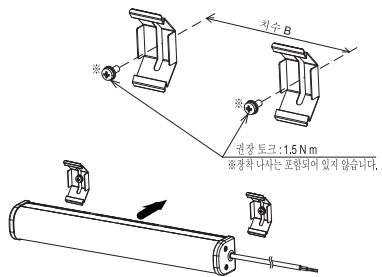

5 배선

경고	<ul style="list-style-type: none"> ● 제품을 배선, 장착, 교환 또는 수리할 때는 반드시 전원을 차단하십시오. 이를 준수하지 않을 경우 내부 회로가 손상되거나 단락 회로로 인한 감전의 위험이 있습니다.
주의	<ul style="list-style-type: none"> ● 전원을 공급하기 전에 적절한 전압이 연결되어 있는지 확인하십시오. ● 케이블을 당기거나 장치 내부로 밀어 넣지 마십시오. ● 고장이 발생할 수 있습니다. 또한, 와이어와 케이블이 눌리지 않도록 여유 공간을 만들어주십시오. ● 퓨즈를 설치하여 전원 공급 장치로부터 보호하십시오. ● 잘못된 배선 및 과전류 또는 과전압으로 인한 손상으로부터 제품이 보호될 수 있습니다.

<안내>

- 이 제품에는 내부에 2A(느리게 흐르는) 퓨즈가 들어 있습니다. 제품에 연결된 기계에 연결된 외부 퓨즈를 사용하여 기계를 손상으로부터 보호합니다.

배선 방법

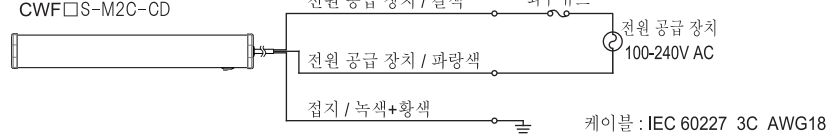

6 작동 방법

주의	<ul style="list-style-type: none"> ● 시력의 손상을 막기 위해 광선을 응시하거나, 광학기기를 직접 쳐다보거나, 광선이 사람의 눈을 향하게 하지 마십시오. LED 광선은 눈에 위험합니다. ● 전압이 초과되지 않았는지 확인하십시오.
-----------	---

-스위치 작동-



7 유지 및 점검

아래 표를 참조하여 제품이 작동하지 않을 경우 수리를 요청하십시오.

또한 이 제품에 대한 문의 사항이 있을 경우, PATLITE 영업 담당자에게 문의하십시오. (PATLITE 한국지사 02-523-6636)

문제점	체크포인트	해결방안
점등 되지 않을 시	전원이 적절히 공급되었나요?	<ul style="list-style-type: none"> 전압이 연결되었는지 확인하십시오. 양극이 적합한지 확인하십시오. 적절한 전압이 공급되는지 확인하십시오.(100-240V AC) 외부 퓨즈가 끊어지지 않았는지 확인하십시오.

8 사양

모델	CWF3S-M2C-CD	CWF6S-M2C-CD	CWF9S-M2C-CD
색 온도 (typ.)	5700 K		
조도 (typ.) (중앙)	1.0m 150 lx	320 lx	445 lx
총 발광 유량 (typ.)	500 lm	1000 lm	1500 lm
정격 전압	100-240V AC (50/60Hz)		
작동 전압 범위	90-264V AC		
정격 전력 소비량	5 W	10 W	15 W
작동 주변 온도	-20 °C ~ +50 °C		
작동 주변 습도	90%RH 또는 이하, 응결 없음		
장착 위치	실내		
장착 방법	모든 방법		
보호 등급	IP20		
질량 (오차±10%)	0.46 kg	0.6 kg	0.76 kg

- (노트) ● 규격과 사양은 지속적인 제품 개선으로 인해 예고 없이 변경될 수 있습니다.
- LED 특성상 색상 온도, 밝기 및 색상은 각각의 모든 LED 및 제품 종류에 따라 달라집니다.
 - 모든 IP검사는 지정된 조건 및 규정 시간에 따라 수행되므로, 보호 등급은 장기간 보장되지 않습니다.
 - PATLITE와 PATLITE 로고는 일본과 세계 각국의 PATLITE Corporation의 상표 또는 등록 상표입니다.

